

Monteringsanvisningar

D-boxen

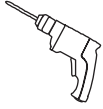

Skiftnyckel



Borr



Skruvmejsel



Skruvplugg



Skruv



Vattenpass

Korrekt montering

För brevbärarens och de boendes skull ska fastighetsboxar monteras på en specifik höjd. Innan en fastighetsbox kan tas i bruk måste den först genomgå en inspektion av Posten.

Generellt ska fastighetsboxar monteras i anslutning till entréen, och lägsta respektive högsta facketts inkast får inte underskrida 700 respektive överskrida 1650 mm. Se separat dokument för mer exakt information gällande Postens riktlinjer samt monteringshöjder för fastighetsbox D-boxen.

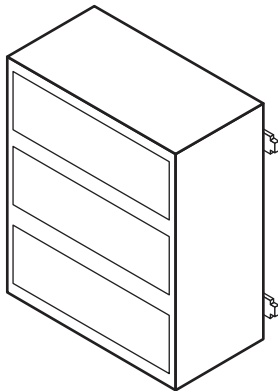

D-boxen

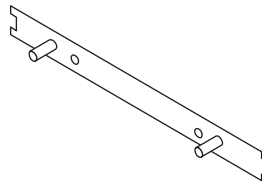

Monteringslist

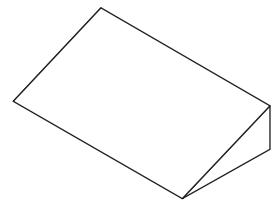

Snedtak

Tänk på

Montera antingen snedtaket på fastighetsboxen innan den monteras på väggen, alternativt lämna lite mellanrum mellan fastighetsboxarna om det är flera som ska monteras på rad. Snedtaken bygger några millimeter på sidorna av fastighetsboxen, vilket kan innebära att det inte får plats om fastighetsboxarna är monterade för tätt.

Om fastighetsboxen har LED-slinga bör ett 230V eluttag finnas nära fastighetsboxens monteringsplats.

Digitala fastighetsboxar kräver en internetanslutning. Se monteringsanvisningar för digitala produkter för mer information.

Montering

1.

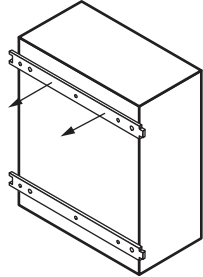
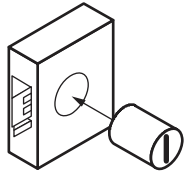

1. Separat från fastighetsboxen levereras huvudlåset. Fäst låskolven i låskistan och montera sedan på huvudlåset på fastighetsboxen. Kontrollera att huvuddörren öppnas och stängs som den ska utan problem. Kontrollera även att väggen där fastighetsboxen ska monteras är rak. 2. 2. Skruva loss den övre monteringslisten från fastighetsboxen. Märk ut korrekt höjd och skruva fast monteringslisten i väggen.

3. Häng upp fastighetsboxen på väggen och säkra från insidan med de tillhörande muttrarna. Dra inte åt muttrarna för hårt, då detta kan spänna fastighetsboxens över väggen.

4. Utan att ta ner fastighetsboxen, borra igenom hålen i den nedre monteringslisten och säkra med plugg och skruv.

3.

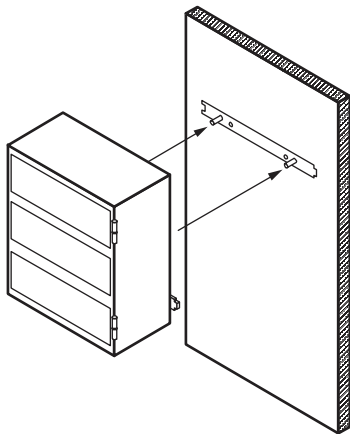

5. Se till att huvuddörren går enkelt och smidigt att öppna. Om den kärvar, testa först att lossa något på skruvar och muttrar i fastighetsboxens upphängning. Löser inte detta problemet kan det vara nödvändigt med distanser mellan fastighetsbox och vägg.

4.

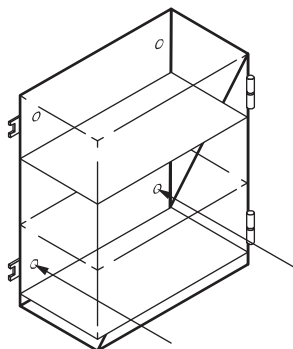

5.

